





FİKS 		YKS 		AKS 		ANK 	
Katı Yakıtlı, Alev-Duman Borulu Üç Geçişli Fanlı Sıcaksu Kazanı.		Katı Yakıtlı, Yarım Silindirik Üç Geçişli Sıcaksu Kazanı.		Katı Yakıtlı, Silindirik Üç Geçişli Sıcaksu Kazanı.		Katı Yakıtlı, Kat Kaloriferi, Elle yüklemeli	
Kapasite kcal/h	Fiyat (TL)	Kapasite kcal/h	Fiyat (TL)	Kapasite kcal/h	Fiyat (TL)	Kapasite kcal/h	Fiyat (TL)
60.000	9.589	60.000	8.861	60.000	11.621	20.000	5.025
90.000	10.843	90.000	12.201	80.000	12.346	40.000	5.840
120.000	14.015	120.000	15.252	90.000	13.799	60.000	7.368
150.000	16.375	150.000	16.384	100.000	15.978	75.000	7.923
180.000	18.883	180.000	19.618	120.000	17.015		
210.000	19.609	210.000	24.251	150.000	19.303		
240.000	22.078	240.000	26.709	180.000	23.234		
270.000	25.418	270.000	29.811	230.000	29.549		
300.000	28.882	300.000	32.757	250.000	32.365		
330.000	31.742	330.000	34.727	300.000	37.993		
360.000	33.171	360.000	36.261	330.000	44.324		
390.000	34.601	390.000	38.837	360.000	47.138		
420.000	36.867	420.000	40.525	390.000	49.952		
450.000	38.414	450.000	41.669	420.000	52.768		
480.000	42.495	480.000	44.257	450.000	59.099		
510.000	43.480	510.000	47.075	500.000	61.210		
540.000	45.732	540.000	48.287	550.000	64.377		
600.000	48.828	600.000	53.108	600.000	67.542		
650.000	51.360	650.000	55.150	650.000	73.031		
700.000	53.189	700.000	58.282	700.000	84.005		
800.000	60.225	800.000	62.639	800.000	89.494		
1.000.000	73.452	1.000.000	77.294	1.000.000	111.726		
1.250.000	80.909	1.250.000	84.341	1.250.000	128.400		
						ONK 	
						Katı Yakıtlı, Kat Kaloriferi, Otomatik Yüklemeli (Fındık kömür sistemi)	
						Kapasite	Fiyat (TL)
						20.000	7.730
						40.000	8.835
						60.000	10.622
						75.000	11.476
						KGT	
						Kat Kaloriferi Açık Genleşme Tankı	
						Kapasite	Fiyat (TL)
						60 lt	752
						120 lt	940



FAN		STOKER		GT - AÇIK GENLEŞME DEPOSU			
Kapasite (Kcal/h)	Fiyat (TL)	Kapasite (Kcal/h)	Fiyat (TL)	Kapasite (lt)	Fiyat (TL)	Kapasite (lt)	Fiyat (TL)
60-120	1.222	60-150	14.505	100	822	1.000	3.717
150-210	1.409	180-240	15.957	200	1.027	1.200	4.310
240-300	1.973	270-360	17.891	300	1.439	1.400	4.838
330-390	2.208	390-510	23.209	500	1.678	1.600	5.277
420-480	2.678	540-720	28.528	800	2.994	2.000	6.376
510-600	2.913	750-1000	34.330				
700-800	3.523	1100-1250	40.615				

Tüm fiyatlar TL. olarak yazılmıştır. Fiyatlara KDV dahil değildir.

Fiyatlar 3 atü olarak verilmiştir. Her atü için %5 fiyat farkı ilave edilir.

ANK 75 ve ONK 75 hariç diğer kat kaloriferlerinde, elektrik panosu ve sirkülasyon pompası fiyatlara dahildir.

Bu liste, bir önceki listeyi geçersiz kılar.

FİKS/S 		YKS/S 		AKS/S 	
Katı Yakıtlı, Alev-Duman Borulu Üç Geçişli STOKERLİ Sıcaksu Kazanı.		Katı Yakıtlı, Yarım Silindirik Üç Geçişli STOKERLİ Sıcaksu Kazanı.		Katı Yakıtlı, Silindirik Üç Geçişli STOKERLİ Sıcaksu Kazanı.	
Kapasite kcal/h	Fiyat (TL)	Kapasite kcal/h	Fiyat (TL)	Kapasite kcal/h	Fiyat (TL)
60.000	26.504	60.000	25.702	60.000	26.126
90.000	27.883	90.000	27.757	90.000	26.852
120.000	31.372	120.000	28.825	120.000	29.892
150.000	33.969	150.000	29.377	150.000	30.534
180.000	38.323	180.000	30.426	180.000	33.949
210.000	39.122	210.000	30.747	210.000	36.512
240.000	41.838	240.000	33.239	240.000	39.192
270.000	47.641	270.000	35.786	270.000	43.345
300.000	51.450	300.000	39.993	300.000	47.188
330.000	54.596	330.000	41.039	330.000	50.177
360.000	56.168	360.000	43.558	360.000	53.008
390.000	63.591	390.000	47.702	390.000	55.408
420.000	66.083	420.000	49.579	420.000	59.053
450.000	67.786	450.000	52.141	450.000	63.629
480.000	72.275	480.000	52.633	480.000	70.348
510.000	73.357	510.000	53.594	510.000	72.383
540.000	81.684	540.000	57.224	540.000	74.305
600.000	85.091	600.000	62.776	600.000	82.308
650.000	87.876	650.000	64.878	650.000	83.273
700.000	89.888	700.000	67.465	700.000	88.675
800.000	104.010	800.000	77.082	800.000	96.070
1.000.000	118.560	1.000.000	85.836	1.000.000	114.233

Tüm fiyatlar TL. olarak yazılmıştır. Fiyatlara KDV dahil değildir.

Fiyatlar 3 atü olarak verilmiştir. Her atü için %5 fiyat farkı ilave edilir.

ANK 75 ve ONK 75 hariç diğer kat kaloriferlerinde, elektrik panosu ve sirkülasyon pompası fiyatlara dahildir.

Bu liste, bir önceki listeyi geçersiz kılar.

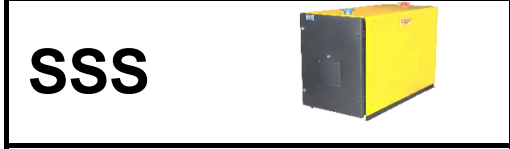

28.08.2018

Gaz Yakıtlı Üç Geçişli Sıcaksu Kazanı (Pano hariç)			Sıvı Yakıtlı (Pano Hariç)	Gaz Yakıtlı Üç Geçişli Silindirik Sıcaksu Kazanı (Pano hariç)			Sıvı Yakıtlı (Pano Hariç)
Kapasite				Kapasite			
Kcal/h	KW	Fiyat (TL)	Fiyat (TL)	Kcal/h	KW	Fiyat (TL)	Fiyat (TL)
100.000	116	6.426	7.413	100.000	116	6.426	7.413
125.000	145	7.413	8.003	125.000	145	7.413	8.003
150.000	174	8.003	10.097	150.000	174	8.003	10.097
200.000	233	10.097	12.116	200.000	233	10.097	12.116
250.000	291	12.116	12.955	250.000	291	12.116	12.955
300.000	349	12.955	16.569	300.000	349	12.955	16.569
350.000	407	15.978	17.589	350.000	407	15.978	17.589
400.000	465	17.589	18.996	400.000	465	17.589	18.996
450.000	523	18.996	19.065	450.000	523	18.996	19.065
500.000	581	19.065	22.466	500.000	581	19.065	22.466
600.000	698	22.468	23.831	600.000	698	22.468	23.831
700.000	814	23.831	29.277	700.000	814	23.831	29.277
800.000	930	29.278	30.882	800.000	930	29.278	30.882
				1.000.000	1.163	33.427	40.341
				1.250.000	1.453	40.341	48.409
				1.500.000	1.744	48.409	59.821
				2.000.000	2.326	59.821	72.459
				2.500.000	2.907	72.459	82.024
				3.000.000	3.488	82.024	89.672
				3.500.000	4.070	89.672	99.403
				4.000.000	4.651	99.403	114.694
				5.000.000	5.814	114.694	-

Fiyatlara KDV dahil değildir.

Sıcaksu kazanları fiyatları 3 atü, buhar kazanı 5 atü olarak verilmiştir. Her atü için %5 fiyat farkı ilave edilir.

Gaz-Sıvı yakıtlı kazanlarda, brülör ve pano fiyatlara dahil değildir.

Bu liste, bir önceki listeyi geçersiz kılar.

YSS

YER TİPİ ENTEGRE BRÜLÖRLÜ
OLMAYAN GAZ VEYA SIVI YAKITLI
YOĞUŞMALI KAZAN



AKTEMİX

YER ve
DUVAR TİPİ PREMİX
BRÜLÖRLÜ YOĞUŞMALI
KAZAN (21 mbar)



Model	Kapasite (KW)	Fiyat (Euro)	Model	Tipi	Kapasite (KW)	Fiyat (Euro)
YSS 150	174	2.778	AKTE-MİX 40	Duvar Tipi	32	1.675
YSS 200	233	3.522	AKTE-MİX 50	Duvar Tipi	56	1.760
YSS 250	290	4.300	AKTE-MİX 70	Duvar Tipi	70	1.961
YSS 300	350	4.608	AKTE-MİX 90	Duvar Tipi	95	2.173
YSS 400	465	6.395	AKTE-MİX 100	Duvar Tipi	114	2.385
YSS 500	580	7.034	AKTE-MİX 150	Duvar Tipi	142	2.650
YSS 600	700	8.526	AKTE-MİX 200	Duvar Tipi	165	3.074
YSS 700	813	9.555	AKTE-MİX 250	Yer Tipi	231	5.777
YSS 800	930	10.784	AKTE-MİX 300	Yer Tipi	325	7.971
YSS 900	1.050	11.687	AKTE-MİX 400	Yer Tipi	480	11.724
YSS 1100	1.100	12.128	AKTE-MİX 600	Yer Tipi	640	15.736
YSS 1200	1.209	13.073	AKTE-MİX 650	Yer Tipi	720	17.845
YSS 1350	1.366	14.700	AKTE-MİX 800	Yer Tipi	862	21.412
YSS 1500	1.524	16.170	AKTE-MİX 900	Yer Tipi	957	23.850
			AKTE-MİX 1100	Yer Tipi	1.146	29.044
			AKTE-MİX 1250	Yer Tipi	1.288	32.648
Poz No	192-300		Poz No	192-400		

KASKAD İÇİN GEREKLİ SICAKLIK AKSESUARLARI	Fiyat (Euro)
Kaskad Mod.OCI345.06(Her kazan için 1 adet)	131
Daldırma tip - Boyler Sensörü QAZ36.522/109	27
Sensör, kelepçeli tip QAD36/101	46
Denge Kabı Sensörü QAS 36/101	29
Dış Hava Sensörü QAC 34/101	28
Üç yollu vana modülü AVS75.390	230
Modülasyonlu Oda Termostadı QAA 55.110/101	95

HİDROLİK BAĞLANTI KİTİ

Ürün Adı	Fiyat (Euro)
Duvar Tipi Yoğuşmalı Kazan 1 Kazan Kollektör Grubu - Detayı bir sonraki sayfadır.	207
Duvar Tipi Yoğuşmalı Kazan 2 Kazan Kollektör Grubu - Detayı bir sonraki sayfadır.	226
Duvar Tipi Yoğuşmalı Kazan 3 Kazan Kollektör Grubu - Detayı bir sonraki sayfadır.	294
Duvar Tipi Yoğuşmalı Kazan 4 Kazan Kollektör Grubu - Detayı bir sonraki sayfadır.	407
HBS - Hidrolik bağlantı Seti detayları bir sonraki sayfadır.	sorunuz
Akte-mix KP Kaskad Pompaları için seçim tablosu bir sonraki sayfadır.	sorunuz
Kör flanş seti (Her kaskad seti için 1 Adet)	75

Not :

Fiyatlara KDV dahil değildir. Fiyat listesi, EURO olarak hazırlanmıştır.
Sipariş esnasında, Merkez Bankası Döviz Satış kuru üzerinden TL'ye çevrilerek sipariş gerçekleştirilir.
Duvar tipi yoğuşmalı kazanlarımız 6 Atü çalışma basıncındadır.
Cihazlar SIEMENS , kendinden kontrol panellidir.
Kaskad sistemler için, sipariş esnasında 'kaçlı kaskad' olduğu belirtilmelidir.
Bu liste, bir önceki listeyi geçersiz kılar.

YOĞUŞMALI KAZANLAR İÇİN TEKNİK SEÇİM DETAY TABLOSU **

Kollektör Grubu Bağlantı Şeması

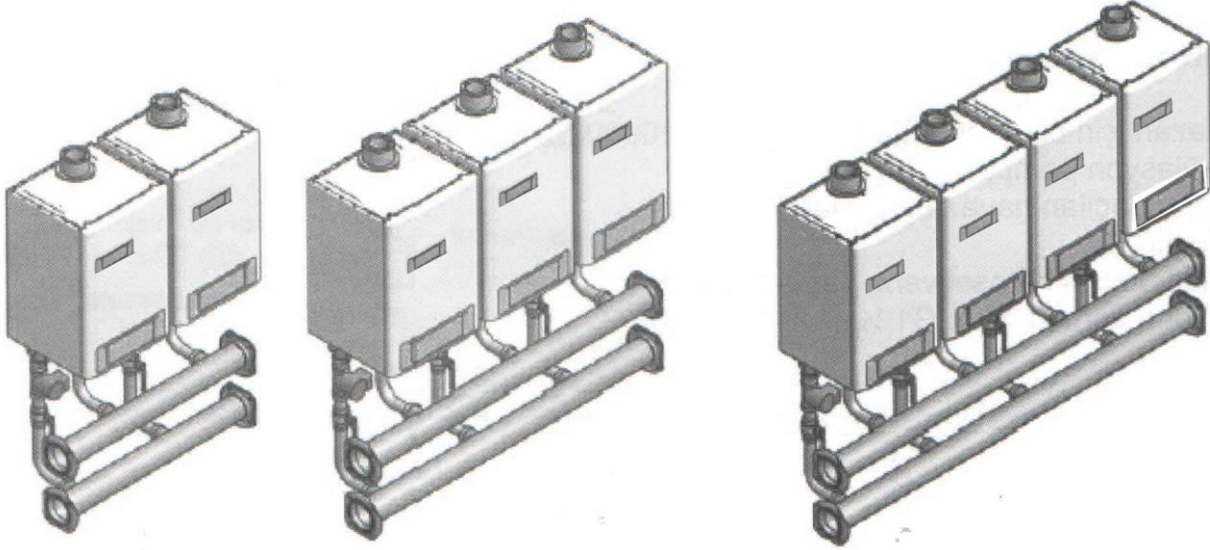

Kazan-Kollektör Bağlantı Detayı

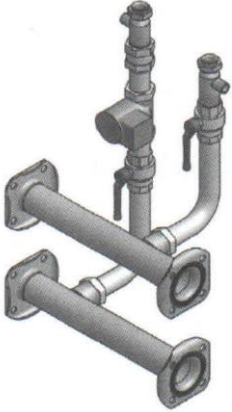

Hidrolik Bağlantı Kiti Detayları

	HBS-01	HBS-02	HBSF-01	HBSF-02
Sirkülasyon P.	1	1	1	1
Emn.Vent.	3 Bar - 1 Ad	3 Bar - 1 Ad	3 Bar - 1 Ad	3 Bar - 1 Ad
ÇekValf	1 Ad	1 Ad	1 Ad	1 Ad
Boşaltma K.Vana	3/4"	3/4"	3/4"	3/4"
Bağlantı Somun.	1 Set	1 Set	1 Set	1 Set
Boru Bağl.	1 1/2"	1 1/2"	1 1/2"	1 1/2"

PRİMER POMPA SEÇİM TABLOSU

		Q (Debi) m3/h	Hm (mSS)
AKTE-MİX 40	KP-011	2	3,5
AKTE-MİX 50	KP-012	3	3,5
AKTE-MİX 70	KP-013	3,5	3,5
AKTE-MİX 90	KP-014	5	4
AKTE-MİX 100	KP-01	5,7	4
AKTE-MİX 150	KP-02	7,1	4,5
AKTE-MİX 200	KP-03	8,3	5
AKTE-MİX 250	KP-04	11,5	5
AKTE-MİX 300	KP-05	16	5,5
AKTE-MİX 400	KP-06	24	6
AKTE-MİX 600	KP-07	32	6,5
AKTE-MİX 650	KP-08	36	6,5
AKTE-MİX 800	KP-09	43	7
AKTE-MİX 900	KP-10	48	7
AKTE-MİX 1100	KP-11	57	7,5
AKTE-MİX 1250	KP-12	64	8

**Primer pompa seçiminde, seçim eğrisinde en az bu tabloda belirtilen değerler aynı anda sağlanmalıdır. Aksi halde ürün garanti dışı kalır.

AKTEMİX DUVAR TİPİ KAZANLAR YATAY BACA SETLERİ (114 KW) - ROTEK

	H=4 mt	H=10 mt	H=20 mt	H=30 mt	Y (cm)		X (cm)
	ØA=140,ØB=- 219,8 €	ØA=140,ØB=- 219,8 €	ØA=140,ØB=- 219,8 €	ØA=140,ØB=- 219,8 €	Yatay 8 m'de 90	Yatay 1 m'de 67	
1 Cihaz	115	115	115	115			
C(cm)	115	115	115	115			
2 Cihaz	635,8 €	635,8 €	635,8 €	635,8 €	96	73	81,3
C(cm)	111	111	111	111			
3 Cihaz	1.307,5 €	1.021,1 €	1.021,1 €	909,7 €	114	91	81,3
C(cm)	115	111	111	111			
4 Cihaz	2.713,9 €	1.720,4 €	1.516,5 €	1.327,6 €	127	104	81,3
C(cm)	112	115	111	111			
5 Cihaz	3.725,5 €	2.383,7 €	2.118,3 €	1.866,8 €	134	111	81,3
C(cm)	112	112	113	111			
6 Cihaz	5.852,3 €	3.972,4 €	2.832,2 €	2.516,3 €	147	124	81,3
C(cm)	115	115	115	115			
7 Cihaz	0,0 €	5.127,6 €	3.261,3 €	3.261,3 €	140	117	81,3
C(cm)		112	115	114			
8 Cihaz	0,0 €	6.458,2 €	5.230,9 €	5.230,9 €	143	120	81,3
C(cm)		114	115	115			
9 Cihaz	0,0 €	8.537,2 €	6.529,7 €	5.860,2 €	156	133	81,3
C(cm)		114	115	115			

AKTEMİX DUVAR TİPİ KAZANLAR YATAY BACA SETLERİ (142 KW) - ROTEK

	H=4 mt	H=10 mt	H=20 mt	H=30 mt	Y (cm)		X (cm)
	ØA=160ØB=- 253,3 €	ØA=160,ØB=- 253,3 €	ØA=160,ØB=- 253,3 €	ØA=160,ØB=- 253,3 €	Yatay 8 m'de 92	Yatay 1 m'de 69	
1 Cihaz	116	116	116	116			
C(cm)	116	116	116	116			
2 Cihaz	714,6 €	635,8 €	635,8 €	635,8 €	101	78	81,3
C(cm)	111	111	116	116			
3 Cihaz	1.307,5 €	1.166,2 €	1.021,1 €	1.021,1 €	114	91	81,3
C(cm)	114	111	111	111			
4 Cihaz	3.024,4 €	1.720,4 €	1.516,5 €	1.516,5 €	131	108	81,3
C(cm)	121	115	111	111			
5 Cihaz	4.128,1 €	3.343,2 €	2.118,3 €	2.118,3 €	134	116	81,3
C(cm)	115	115	113	113			
6 Cihaz		4.426,5 €	2.832,2 €	2.831,4 €	137	114	81,3
C(cm)		115	115	115			
7 Cihaz		5.658,7 €	4.581,1 €	3.261,3 €	145	122	81,3
C(cm)		115	115	115			
8 Cihaz		7.642,2 €	5.828,6 €	5.230,9 €	153	130	81,3
C(cm)		115	115	115			
9 Cihaz		8.537,2 €	7.234,9 €	6.529,7 €	156	133	81,3
C(cm)		115	115	115			

AKTEMİX DUVAR TİPİ KAZANLAR YATAY BACA SETLERİ (165 KW) - ROTEK

	H=4 mt	H=10 mt	H=20 mt	H=30 mt	Y (cm)		X (cm)
	øA=140,øB=- 219,8 €	øA=140,øB=- 219,8 €	øA=140,øB=- 219,8 €	øA=140,øB=- 219,8 €	Yatay 8 m'de 90	Yatay 1 m'de 67	
1 Cihaz							
C(cm)	115	115	115	115			
2 Cihaz	øA=100,øB=350 714,6 €	øA=100,øB=300 635,8 €	øA=100,øB=300 635,8 €	øA=100,øB=300 635,8 €	101	78	82,5
C(cm)	111	111	111	111			
3 Cihaz	øA=100,øB=500 1.486,8 €	øA=100,øB=400 1.166,2 €	øA=100,øB=350 1.021,1 €	øA=100,øB=350 1.021,1 €	120	96	82,5
C(cm)	115	111	111	111			
4 Cihaz	øA=100,øB=600 3.024,4 €	øA=100,øB=450 1.720,4 €	øA=100,øB=400 1.516,5 €	øA=100,øB=400 1.516,5 €	131	109	82,5
C(cm)	115	115	115	115			
5 Cihaz	øA=100,øB=-650 4.128,1 €	øA=100,øB=-550 3.343,2 €	øA=100,øB=-500 2.383,7 €	øA=100,øB=-450 2.118,3 €	140	116	82,5
C(cm)	115	115	115	115			
6 Cihaz		øA=100,øB=-600 4.426,5 €	øA=100,øB=-550 3.972,4 €	øA=100,øB=-500 2.831,4 €	137	114	82,5
C(cm)		115	115	115			
7 Cihaz		øA=100,øB=-650 5.658,7 €	øA=100,øB=-550 4.581,1 €	øA=100,øB=-550 4.581,1 €	145	122	82,5
C(cm)		115	115	115			
8 Cihaz		øA=100,øB=-700 7.642,2 €	øA=100,øB=-600 5.828,6 €	øA=100,øB=-550 5.230,9 €	153	130	82,5
C(cm)		115	115	115			
9 Cihaz		øA=100,øB=- 7.234,9 €	øA=100,øB=-650 7.234,9 €	øA=100,øB=-600 6.529,7 €	151	128	82,5
C(cm)			128	115			

AKTEMİX DUVAR TİPİ KAZANLAR YATAY BACA SETLERİ (231 KW) - ROTEK

	H=4 mt	H=10 mt	H=20 mt	H=30 mt	Y (cm)		X (cm)
	øA=180,øB=- 284,5 €	øA=180,øB=- 284,5 €	øA=180,øB=- 284,5 €	øA=180,øB=- 284,5 €	Yatay 8 m'de 94	Yatay 1 m'de 71	
1 Cihaz							
C(cm)	116	116	116	116			
2 Cihaz	øA=160,øB=250 636,1 €	øA=1160,øB=250 636,1 €	øA=160,øB=250 636,1 €	øA=160,øB=250 636,1 €	96	76	82,5
C(cm)	118	118	118	118			
3 Cihaz	øA=160,øB=300 1.007,1 €	øA=160,øB=300 1.007,1 €	øA=160,øB=300 1.007,1 €	øA=160,øB=300 1.007,1 €	104	83	82,5
C(cm)	118	118	118	118			
4 Cihaz	øA=160,øB=350 1.462,9 €	øA=160,øB=350 1.462,9 €	øA=160,øB=350 1.462,9 €	øA=160,øB=350 1.462,9 €	110	87	82,5
C(cm)	118	118	118	118			
5 Cihaz	øA=160,øB=-350 1.803,2 €	øA=160,øB=-350 1.803,2 €	øA=160,øB=-350 1.803,2 €	øA=160,øB=-350 1.803,2 €	113	90	82,5
C(cm)	118	118	118	118			
6 Cihaz	øA=160,øB=-400 2.419,9 €	øA=160,øB=-400 2.419,9 €	øA=160,øB=-400 2.419,9 €	øA=160,øB=-400 2.419,9 €	118	95	82,5
C(cm)	118	118	118	118			
7 Cihaz	øA=160,øB=-400 2.786,9 €	øA=160,øB=-400 2.786,9 €	øA=160,øB=-400 2.786,9 €	øA=160,øB=-400 2.786,9 €	121	98	82,5
C(cm)	118	118	118	118			
8 Cihaz	øA=160,øB=-450 3.582,7 €	øA=160,øB=-450 3.582,7 €	øA=160,øB=-450 3.582,7 €	øA=160,øB=-450 3.582,7 €	126	104	82,5
C(cm)	118	118	118	118			
9 Cihaz	øA=160,øB=-450 4.014,4 €	øA=160,øB=-450 4.014,4 €	øA=160,øB=-450 4.014,4 €	øA=160,øB=-450 4.014,4 €	130	106	82,5
C(cm)	118	118	118	118			

Baca Setleri ile ilgili Notlar (Yalnızca yatay baca setidir. Düşey baca hariçtir):

1-Baca Çapı: Baca iç çapları fiyat tablosunda yer almaktadır. Tüm fiyatlar EURO olarak verilmiştir.

2-Baca malzemesi :

Ø140 --> Ø500; Tek cidar : 0,60mm kalınlığında AISI 316L kalite paslanmaz sacdan imal edilecektir.

Ø550 --> Ø650; Tek cidar : 0,80mm kalınlığında AISI 316L kalite paslanmaz sacdan imal edilecektir.

Ø700; Tek cidar : 1,00mm kalınlığında AISI 316L kalite paslanmaz sacdan imal edilecektir.

3-Baca setinde yer alacak rotek markalı ürünler yoğusmalı sisteme uygun contalı RTKY-HAB'dir.

** Çap hesaplarında yatay metraj olarak, son kazandan itibaren 5 metre ve 2 adet dirsek 90 olacak şekilde alınmıştır.

**Y mesafeleri son cihazdan 1 metrelik ve 8 metrelik düz modüle göre hesaplanmış gerekli yüksekliklerdir.Yatay mesafe değişmesi durumunda bu ölçü enterpolasyon yöntemiyle hesap edilecektir. düşünölmüştür.

**Sifon kutusu ve nötralizasyon kutusu sistemimize dahil değildir.

**Bacaların montajı ve nakliyesi firmamıza ait değildir.

**Kazan kodlamaları ; Aktemix100-Tekli kazan için; Set A100-1

Aktemix100-6 cihaz için ; Set A100-6

Aktemix200-8 cihaz için ; Set A200-8 seklindedir.

**Fiyatlara KDV dahil değildir.

** Fiyatlarımız İstanbul üretim fabrikası teslim fiyatlarıdır.Nakliye hariçtir.

** Tüm ürünler ROTEK markalı olup, yüksek kalite standartlarında üretilmektedir.

